

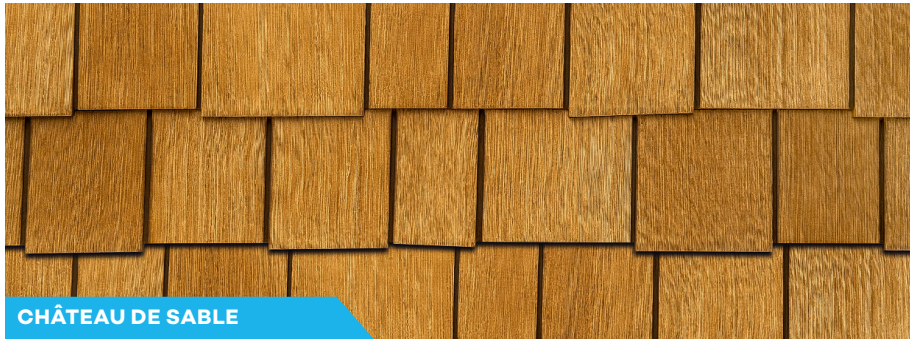

GUIDE D'INSTALLATION



PACIFICA



CHÂTEAU DE SABLE



BRUN BALLARD



GRIS GALVESTON



Tando Composites fournit ces instructions à titre indicatif uniquement. L'entrepreneur et/ou l'installateur est responsable de s'assurer que tous les codes du bâtiment locaux applicables sont respectés, ce qui peut nécessiter une modification de ces directives générales. Tando Composites n'assume aucune responsabilité pour les blessures corporelles ou les dommages matériels résultant d'une application incorrecte ou imprudente des techniques décrites.

Pour plus d'informations sur Beach House Shake[®], visiter TANDOCOMPOSITES.COM.



Bardeau Beach House COLLECTION RUSTIQUE GUIDE D'INSTALLATION

INFORMATIONS GÉNÉRALES

1-Les produits Tando Composites sont destinés à être utilisés uniquement sur des surfaces verticales et ne sont pas conçus ou garantis pour des applications de toiture ou de revêtement de sol. Cependant, les toits mansardés avec une pente de 45/12 ou plus sont des applications acceptables.

2-Les produits Tando Composites sont conçus comme un revêtement extérieur et non comme un système étanche aux intempéries. Ils sont alors conçus pour permettre aux matériaux des couches inférieures de respirer; ils ne sont donc pas un revêtement étanche. Pour atteindre les performances prévues, les Bardeaux Beach House doivent être installés par-dessus un système de barrière étanche et résistant aux intempéries, tel qu'une membrane pare-air/pare-vapeur de maison.

3-Comme pour la majorité des matériaux de construction extérieurs, les produits Tando Composites se dilateront et se contracteront avec les changements de température. Par conséquent, lors de l'installation, il est nécessaire de positionner correctement les Bardeaux Beach House pour compenser les effets de la température.

4-Il est essentiel de travailler sur des murs ayant une surface régulière, plane et clouable (c'est-à-dire, qu'un panneau OSB ou un contreplaqué d'au moins 7/16"(1,11cm) est recommandé). Si les produits Tando Composites sont installés sur des lattes de clouage, il est recommandé d'installer les lattes à un angle de 45°, espacées aux 8"(20,32cm) centre à centre, tout en s'assurant que les joints latéraux sont soutenus par des lattes de clouage.

5-Les luminaires ne peuvent pas être installés directement sur les Bardeaux Beach House; toujours utiliser un support en bois ou des blocs de montage spécialement conçus pour fixer des luminaires. Suivre les instructions d'installation du fabricant du bloc de montage et s'assurer du dégagement approprié (un minimum de 1/4"(0,64cm) est recommandé) afin de laisser de la place pour l'expansion et la contraction autour des Bardeaux Beach House.

6-Pour fixer les produits Tando Composites, l'utilisation d'attaches non corrosives est requise. Les attaches doivent pénétrer à travers la surface solide d'au moins 1 1/4"(3,18cm) et être dans un substrat solide d'une épaisseur d'au moins 7/16"(1,11cm).

7-Toujours commencer l'installation au point le plus bas de la structure, en travaillant de la gauche vers la droite, en installant une rangée à la fois et en complétant un mur avant d'en commencer un autre.

8-Entreposer les produits sur le côté (vertical), ne pas empiler à plat.

9-Conservez le numéro R-E-L, situé sur la boîte de vos produits (ex: REL-123456) pour référence future.

10-Pour couper le matériau, il est recommandé d'utiliser une scie circulaire avec une lame de finition.

11-Certaines moulures de finition telles que des profilés en J et des moulures de coin extérieur doivent être installées sur le mur avant l'installation des Tando Composites. Suivre les instructions du fabricant des moulures de finition pour une installation conforme.

12-Les attaches fixant les Tando Composites ne doivent pas restreindre le mouvement d'expansion/contraction. Les attaches doivent être enfoncées directement au centre des fentes de clouage et leur tête ne doit faire qu'un léger contact avec le produit, permettant de le maintenir en place, mais de bouger librement. Le trou de clouage central doit toujours être solidement fixé pour garantir que le matériau puisse se dilater et se contracter du centre vers les extrémités.

13-Si une pièce partielle est utilisée, un nouveau trou central doit être créé, en perçant un trou de 1/8"(0,32cm) dans la zone de clouage supérieure, près du centre de la pièce et à la même hauteur que les autres trous d'installation.

14-Si un clouage en façade est nécessaire, pré-percer un trou dans une zone peu visible, tel qu'un joint de bardeau. Le trou doit être plus grand que le corps du clou ou de la vis, mais plus petit que la tête, pour permettre un éventuel mouvement d'expansion/contraction thermique. La tête peut être camouflée avec l'aide de peinture ou de calfeutrant assortis.

15-Il est préférable de travailler avec le produit au niveau de la taille, permettant à l'installateur d'inspecter l'arrière du produit et vérifier que tous les crochets sont correctement engagés. Ne pas forcer le produit dans les crochets supérieurs de la rangée inférieure. Cela pourrait endommager les butées d'arrêt et/ou écraser les joints de dilatation et provoquer une déformation des produits.

16-L'installation des produits entre des fenêtres et autour d'ouvertures nécessite un espacement de 1/4"(0,64cm) pour permettre leur expansion.

17-Les variations de teinte et de couleur sont une caractéristique inhérente aux Bardeaux Beach House.

Bardeau Beach House COLLECTION RUSTIQUE

GUIDE D'INSTALLATION

DIRECTIVES DE BASE

1-Toujours positionner les attaches au centre des trous d'installation. Chaque panneau complet doit avoir un minimum de 8 attaches, soit 7 attaches dans la tête de clouage à intervalle maximal de 8"(20,32cm) ou moins ainsi qu'une attache dans le trou latéral (Figure 1). Installer les attaches dans l'ordre suivante: trou central, une à chaque extrémité et 2 autres espacées de chaque côté entre le trou central et les extrémités. Si installé sur un mur latté, il est fortement recommandé de mettre les lattes à angle de 45°, de les espacer aux 8"(20,32cm) centre à centre et d'avoir une latte derrière chaque attache.

2-Ne jamais enfoncer les attaches complètement. Laisser un jeu d'environ 1/16"(0,16cm) entre la tête des attaches et le produit (Figure 2). Toujours utiliser des clous ou vis non corrosifs ayant une tête de 0,4"(1cm) de diamètre et un corps de 0,150"(0,38cm) de diamètre, pénétrant la surface solide d'au moins 1 1/4"(3,18cm) et être dans un substrat solide d'une épaisseur d'au moins 7/16"(1,11cm).

3-Toujours s'assurer que les morceaux soient bien insérés les uns dans les autres (pousser fermement vers le haut pour s'assurer de l'insertion complète du panneau) (Figure 3).

4-Lors de l'utilisation de moulures de finition (ex: moulure en J, moulure de coin extérieur, etc.) laisser un jeu d'environ 1/4"(0,64cm) entre la moulure et les Bardeaux Beach House Collection Rustique (Figure 4). L'ouverture requise pour les moulures de finition est de 3/4"(1,91cm).

5-Les coins Bardeau Beach House Collection Rustique doivent être installés sur les murs avant d'installer les panneaux Bardeau Beach House Collection Rustique. Se reporter à la section d'installation de coin, si nécessaire.

Figure 1

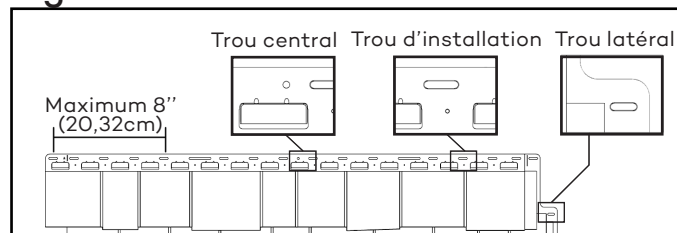

Figure 2

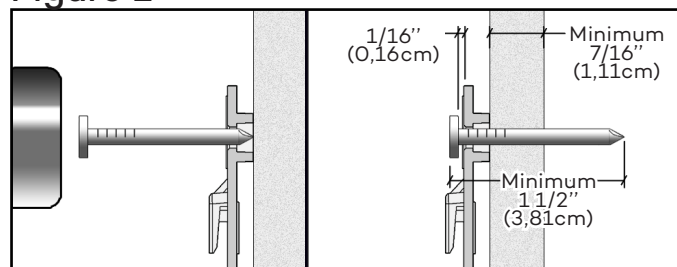

Figure 3

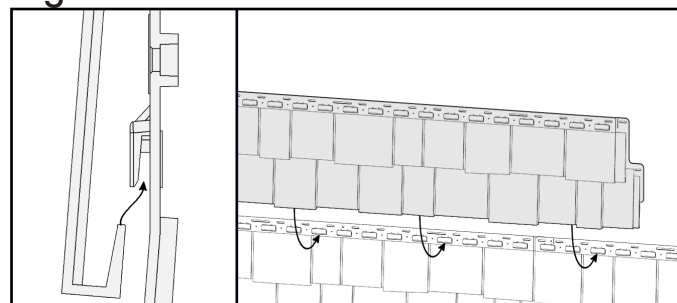
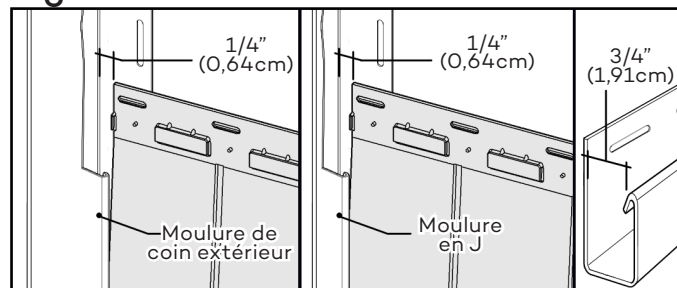

Figure 4



Certains éléments de l'image ci-dessus ont été coupés pour faciliter la compréhension.

Bardeau Beach House COLLECTION RUSTIQUE

GUIDE D'INSTALLATION

ÉTAPES D'INSTALLATION

1-D'abord, installer les bandes de départ au point le plus bas de la structure. S'assurer qu'elles soient droites et au niveau. Laisser un jeu de 4"(10,16cm) à chaque extrémité des murs pour l'utilisation de coins et moulure en J (1). Si le mur a un plancher, installer le dessus des bandes de départ à 3"(7,62cm) afin de laisser un dégagement de 1 1/8"(2,86cm) au-dessus du plancher (2). S'il n'y a pas de plancher, installer les bandes de départ égales au bas du mur. Fixer chaque bande de départ à un intervalle maximal de 8"(20,32cm) ou moins. Installer les bandes de départ suivantes en les appuyant sur celle précédemment installée (3) puis les fixer tel que mentionné plus haut (Figure A). S'assurer d'aligner les bandes de départ des murs adjacents.

2-Déterminer le nombre de panneaux nécessaires pour la longueur du mur et diviser la longueur totale du mur, moins la largeur des coins utilisés, par 55 5/8"(141,29cm). Couper suffisamment le côté gauche du premier panneau en ligne droite afin d'éviter d'avoir une très petite pièce à l'extrémité droite du mur. Toute pièce installée doit mesurer au moins 12"(30,48cm) de long. Insérer la première pièce dans la bande de départ et la faire glisser vers la gauche en laissant un espace de 1/16"(0,16cm) entre son bord et les coins décoratifs installés précédemment (voir la section d'installation des coins pour plus de détails) ou faire glisser la pièce dans la moulure en laissant un espace de 1/4"(0,64cm) entre le fond de la moulure et la pièce (Figure B).

3-Sur chaque panneau, fixer le trou central du produit, cela aura pour effet de répartir également de chaque côté du panneau le mouvement d'expansion/contraction. Fixer aussi le dernier trou aux deux extrémités et ajouter 2 autres attaches espacées uniformément de chaque côté du trou central de la tête de clouage et d'une attache supplémentaire dans le trou latéral (figure C). Les attaches ne devraient jamais être espacées de plus de 8"(20,32cm). Chaque panneau complet doit être fixé avec un minimum de 8 attaches, soit 7 attaches dans la tête de clouage et aussi une attache dans le trou latéral. Toujours placer les attaches au centre des trous d'installation et toujours utiliser des clous ou vis non corrosifs pénétrant dans un substrat solide d'au moins 7/16"(1,11cm) d'épaisseur. Lors de l'installation des attaches, s'assurer qu'elles soient au ras avec la tête de clouage du panneau et qu'elles ne le touchent que légèrement, ce qui lui permettra de bouger librement avec les variations de température et n'interférera pas avec la rangée suivante.

- Si le produit est installé sur un mur latté, une latte est requise derrière chaque attache.
- Si une section n'a pas le trou central initial, percer un nouveau trou central de 1/8"(0,32cm) de diamètre à la même hauteur que les autres trous d'installations.

4-Insérer le panneau suivant dans la bande de départ et glisser son côté gauche par-dessus le panneau précédent. S'assurer de bien espacer les panneaux en fonction de la température extérieure lors de l'installation. Si installé à une température extérieure située entre 30°F(-1°C) et 100°F(38°C), positionner le bord supérieur gauche du panneau suivant sur la ligne d'espacement. Pour les installations en dessous de 30°F(-1°C), positionner le panneau légèrement à droite de la ligne d'espacement (1/16"(0,16cm))(Figure D). Une fois le panneau correctement espacé, le fixer tel qu'indiqué précédemment. Répéter cette étape jusqu'à la fin de la rangée.

Figure A

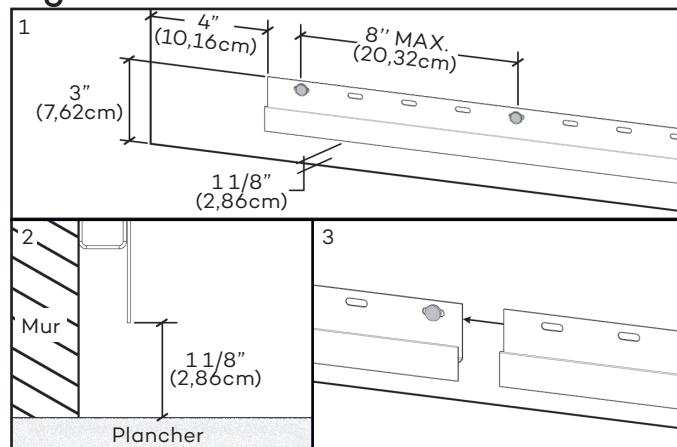

Figure B

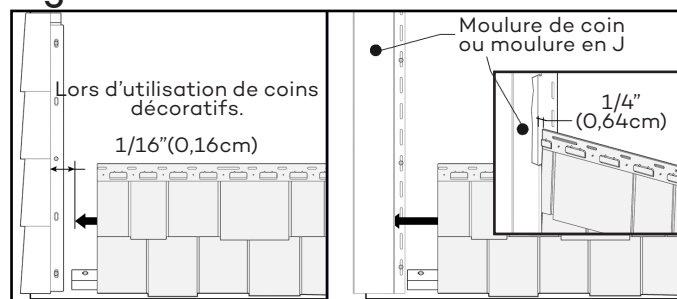

Figure C

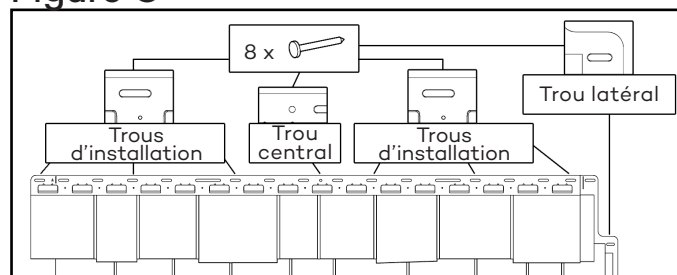
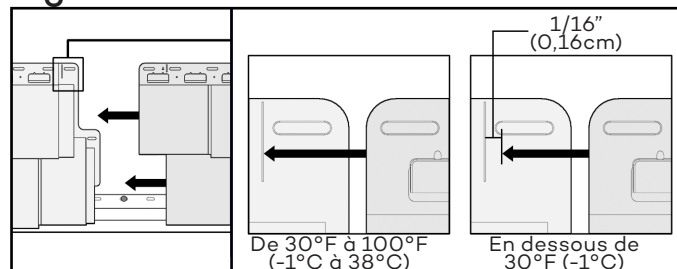

Figure D



Bardeau Beach House COLLECTION RUSTIQUE GUIDE D'INSTALLATION

ÉTAPES D'INSTALLATION (SUITE)

5-Débuter la rangée suivante en variant la distance de coupe du premier panneau d'environ 16"(40,64cm) par rapport à la coupe du premier panneau de la rangée précédente. Insérer les crochets inférieurs dans les crochets supérieurs de la dernière rangée installée. Ne pas forcer l'insertion des panneaux les uns sur les autres ou les uns dans les autres, de gauche à droite, sinon les butées d'arrêt se briseront. Les butées d'arrêt sont conçues pour éviter la déformation des panneaux due aux changements de température. Pour un aspect authentique, varier et alterner la coupe de chaque rangée afin d'éliminer l'alignement des joints entre panneaux (Figure E).

6-Pour la dernière rangée et si vous devez fixer les panneaux dans un endroit autre que dans les trous d'installation, à l'aide d'un couteau, créer une nouvelle fente d'installation de 1"(2,54cm) de long (Figure F). La fente doit être plus large que le corps de l'attache, mais plus petite que sa tête. Bien que le panneau ne sera pas fixé par les trous d'installation, ce type de fente permettra de le maintenir en place ainsi que son mouvement d'expansion/contraction.

-Note: Pour une installation et une apparence optimales, ajouter des supports de clouage derrière la dernière rangée pour ajuster son inclinaison.

Note: Ne jamais fixer d'accessoires directement sur les produits. Les attaches doivent pénétrer la surface solide. Si vous devez installer des accessoires sur les Bardeaux Beach House Rustique, à un endroit peu visible sur les panneaux, créer une fente de 1"(2,54cm) plus large que le corps de l'attache, mais plus petite que sa tête afin de ne pas gêner l'expansion/contraction des panneaux.

Figure E

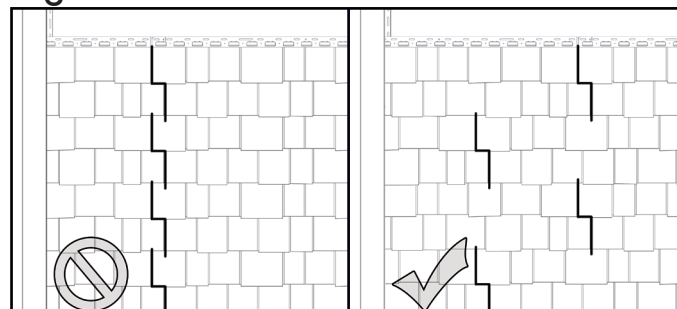

Résultat à éviter

Figure F

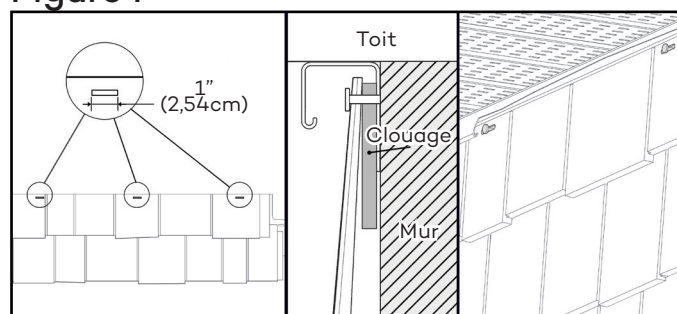

SITUATIONS SPÉCIALES ET SUGGESTIONS

SITUATIONS:	ÉLÉMENTS À VÉRIFIER:
- Les panneaux côte-à-côte ne s'engagent pas les uns dans les autres.	Vérifier les rangées précédentes pour s'assurer que tous les panneaux et crochets d'installation sont correctement engagés (voir sections Informations Générales). Le mur n'est peut-être pas à plat. Utiliser des cales au besoin pour assurer une surface de mur régulière et à plat.
- Les crochets inférieurs ne s'engagent pas dans la rangée précédente.	
- Les panneaux se déforment et bombent sur le mur.	S'assurer que tous les crochets sont bien engagés. S'assurer que toutes les attaches sont correctement enfoncées pour ne pas restreindre le mouvement des produits.
- Les panneaux ne reposent pas à plat contre le mur.	

Bardeau Beach House COLLECTION RUSTIQUE GUIDE D'INSTALLATION

INSTALLATION DE COINS DÉCORATIFS

Attention: Les coins Bardeau Beach House Rustique doivent être installés sur les murs avant de faire l'installation des panneaux Bardeau Beach House Rustique. Il est recommandé d'installer que 2 coins de haut à la fois, sinon vous perdrez la possibilité de les ajuster et les aligner correctement avec les panneaux de chaque rangées.

1-Installez un premier coin à 3/4"(1,91cm) du point le plus bas du coin du mur (Figure G). Fixer le trou central sur chaque côté du coin ainsi que les derniers trous du haut et du bas.

2-Installer un autre coin en chevauchant le coin précédent jusqu'à la ligne de référence (Figure H). Fixer le coin tel qu'indiqué précédemment.

3-Après avoir installé quelques rangées de produits jusqu'à ce qu'une rangée chevauche le coin supérieur, un ajustement peut être nécessaire au chevauchement vertical des deux coins (au fur et à mesure qu'ils sont installés) afin de maintenir un alignement convenable entre les coins et les panneaux. Il est possible de faire un ajustement vertical d'environ 1/2"(1,27cm). Pour ce faire, retirer seulement les attaches des trous centraux du coin supérieur. Ajuster sa position tel que désiré et remettre les attaches dans les trous centraux du coin.

4-Pour le dernier coin seulement, couper l'excédent de la pièce. Si les trous centraux sont éliminés au cours de cette étape, faire de nouveaux trous centraux (plus larges que la tige de l'attache, mais plus petits que la tête) de chaque côté du coin et fixer la pièce au mur (Figure I).

Figure G

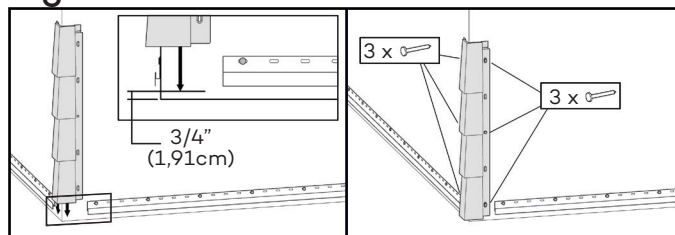

Figure H

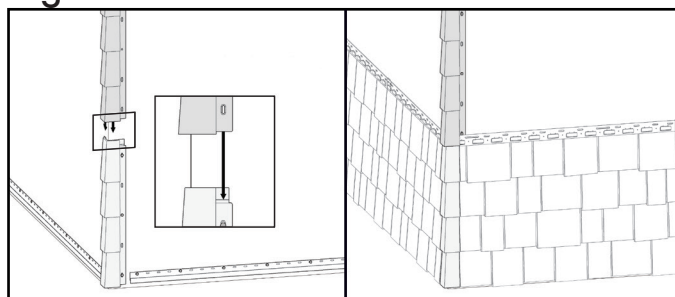
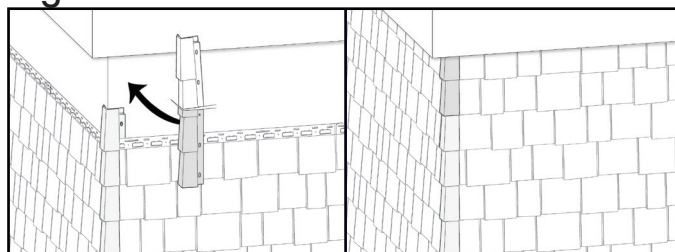

Figure I



ASTUCES D'INSTALLATION (COINS INTÉRIEURS)

1-Plusieurs solutions sont possibles pour faire la finition d'un coin intérieur, par exemple: moulure de coin intérieur préfabriquée (A) ou deux moulures en J (B) (Figure J). Cependant, il est important de bien étanchéifier le coin du mur avant de faire l'installation des moulures.

Figure J

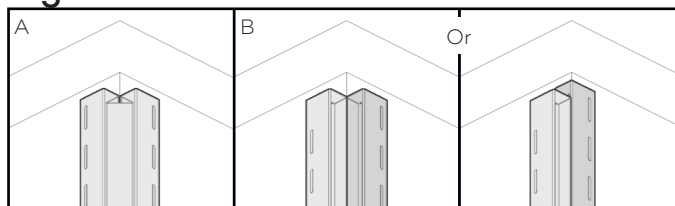

Pour plus de détails, voir le guide d'installation respectif de chaque produits.